

РУКОВОДСТВО ПО ЭКСПЛУАТАЦИИ ОСУШИТЕЛИ ВОЗДУХА

ND60
ND90
ND120

1. МЕРЫ ПРЕДОСТОРОЖНОСТИ

- ❖ Не выключайте и не включайте устройство, вставляя и извлекая сетевую вилку. Это может привести к повреждению розетки, поражению током или возгоранию.
- ❖ Следите, чтобы вилка была плотно вставлена в розетку. Если вилка загрязнена, то перед включением в розетку её необходимо очистить. Если на вилке есть грязь или она вставлена неплотно, существует опасность возгорания или поражения током.
- ❖ Не устанавливайте устройство самостоятельно. Неправильная установка может привести к утечке, поражению током или возгоранию. Устройство должно устанавливаться уполномоченным представителем поставщика или квалифицированным специалистом.
- ❖ Нельзя устанавливать устройство в месте, где возможна утечка воспламеняющегося газа. В случае утечки газа возможно возгорание и взрыв.
- ❖ Перед чисткой устройство необходимо выключить, поскольку вращающийся на большой скорости вентилятор может привести к травме.
- ❖ Если устройство не будет использоваться в течение длительного времени, извлеките вилку из розетки или выключите главный выключатель питания.
- ❖ Заземление. Провод заземления нельзя подсоединять к газопроводу, водопроводу, громоотводу или заземляющему проводу телефона. Неправильное заземление может привести к поражению током.
- ❖ Если шнур питания поврежден, его замена должна осуществляться производителем, его уполномоченным представителем или квалифицированным специалистом во избежание несчастных случаев.
- ❖ Монтаж устройства выполняется в соответствии с национальными электротехническими правилами.
- ❖ Не работайте с устройством с мокрыми руками. При этом существует опасность поражения током или повреждения устройства.
- ❖ Не ставьте комнатные растения под прямой поток воздуха и не позволяйте домашним животным находиться рядом с ним, поскольку это может быть опасно.
- ❖ Не используйте воду для чистки устройства, так как это может привести к поражению током или повреждению устройства.
- ❖ Ничего не кладите и не наступайте на устройство, поскольку оно не предназначено для этого.
- ❖ Чтобы отключить устройство от сети, тяните не за шнур питания, а за вилку, поскольку внутренний провод в шнуре питания может отсоединиться, что приведет к возгоранию.
- ❖ Не устанавливайте никакие электроприборы под устройством. Капли воды могут привести к разъеданию поверхности прибора и поражению током.
- ❖ При появлении странного запаха или дыма выключите устройство и извлеките вилку из розетки или выключите главный выключатель питания. Продолжать работу с устройством в этом случае опасно – это может привести к повреждению устройства, поражению током или возгоранию. Затем обратитесь к торговому представителю или в сервисный центр.
- ❖ Не передвигайте устройство самостоятельно. Если устройство установлено неправильно, это может привести к сбою в работе устройства, утечке воды, поражению током или возгоранию. Обратитесь к торговому представителю или в сервисный центр.
- ❖ Не ремонтируйте устройство самостоятельно. Если ремонт проведен неправильно, это может привести к поражению током или возгоранию. Обратитесь к торговому представителю или в сервисный центр.

2. ВВЕДЕНИЕ

Наши осушители воздуха могут решить широкий спектр проблем, связанных с повышенной влажностью в помещении. Они удобны и надежны в эксплуатации и могут использоваться в крытых бассейнах, спа-салонах, раздевалках или прачечных, в приморских районах или промышленных зонах, где необходим контроль влажности. Низкий уровень шума, цифровой дисплей, автоматическое оттаивание, красивый дизайн и удобная конструкция, позволяющая ставить их прямо рядом со стеной, делают наши осушители воздуха лучшими среди аналогов.

Элементы конструкции

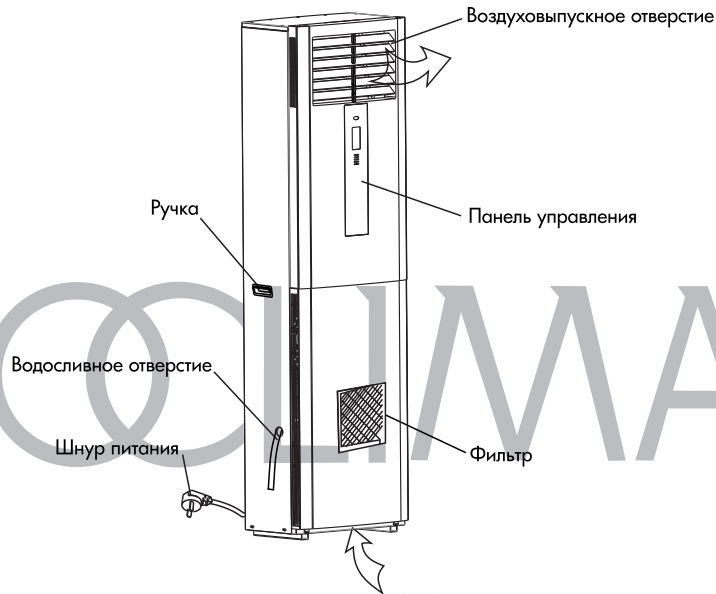

3. ИНСТРУКЦИИ ПО ЭКСПЛУАТАЦИИ

А. Указания по использованию панели управления

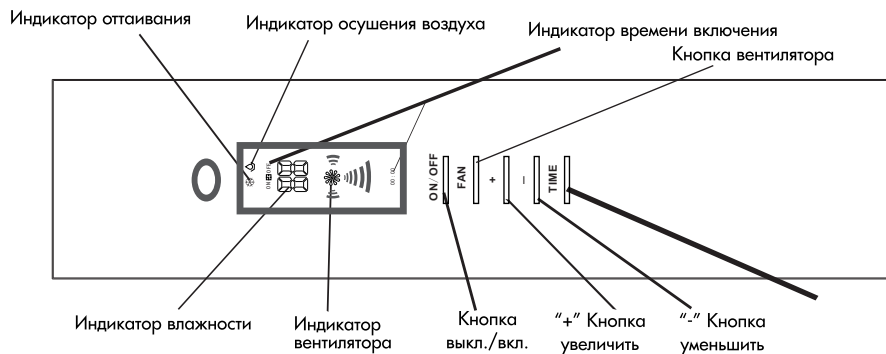

1. Включение

1.1 При включении устройство издает характерный звук. Индикатор влажности показывает влажность воздуха в настоящий момент.

1.2 Нажмите кнопку Вкл./выкл. (On/Off). Загорятся индикаторы осушения и влажности. На индикаторе осушения отображается предыдущее заданное значение влажности. Изначально показатель влажности составляет 30%. Через 5 секунды появляется текущий показатель влажности.

1.3 Нажмите на кнопку увеличения или уменьшения влажности, чтобы отрегулировать значение влажности. Если заданная влажность меньше влажности окружающей среды на 3%, устройство начнет работать; если заданная влажность на 3% больше влажности окружающей среды, устройство отключится.

2. Выключение

Нажмите кнопку Вкл./выкл. во время работы устройства. Все индикаторы выключатся, кроме показателя текущей влажности. Устройство прекратит работать.

3. Настройка влажности

3.1 Нажмите кнопку увеличения или уменьшения влажности. Индикатор влажности станет мерцать. Индикатор влажности загорится через 5 секунды после настройки влажности. Влажность можно регулировать в диапазоне от 30% до 90%.

3.2 При коротком нажатии кнопки увеличения или уменьшения влажности показатель влажности будет увеличиваться или уменьшаться на 1%. Чтобы показатель влажности увеличивался или уменьшался на 5%, удерживайте кнопку нажатой некоторое время.

4. Режим постоянного осушения воздуха

4.1 Нажмите кнопку «Далее» для перехода в режим постоянного осушения воздуха. На индикаторе осушения высветится «CO», а спустя 5 секунд появится текущий уровень осушения воздуха.

4.2 Нажмите кнопку «Уменьшить», когда регулируемая величина осушения воздуха будет находиться на отметке 30%, для перехода в постоянный режим осушения.

4.3 Нажмите кнопку «Увеличить», чтобы отключить режим постоянного осушения воздуха.

5. Контроль скорости потока воздуха

Можно выбрать высокоскоростной или низкоскоростной режим нажатием кнопки «вентилятор». По умолчанию стоит высокоскоростной режим.

6. Настройка времени

6.1 Таймер выключения: во время работы устройства нажмите кнопку «время выключения», индикатор времени выключения начнет мигать, а на индикаторе влажности воздуха высветится время выключения осушителя. Каждое нажатие кнопки «Увеличить»/«Уменьшить» увеличивает/уменьшает время на 1 час.

Через 5 секунд после установки нужного времени загорится индикатор времени выключения, а на индикаторе уровня влажности воздуха высветится текущая влажность воздуха. Как только наступит установленное в таймере время, устройство автоматически выключится.

6.2 Таймер включения: нажмите кнопку «время включения», при этом устройство должно находиться в выключенном состоянии, индикатор включения начнет мигать, а на индикаторе влажности воздуха высветится время включения осушителя. Каждое нажатие кнопки «Увеличить»/«Уменьшить» увеличивает/уменьшает время на 1 час. Через 5 секунд после установки нужного времени загорится индикатор времени включения, а на индикаторе уровня влажности воздуха высветится текущая влажность воздуха. Как только наступит установленное в таймере время, устройство автоматически включится.

6.3 Чтобы установить время отсчета нажмите и удерживайте кнопку «Увеличить»/«Уменьшить». Диапазон таймера отсчета составляет от 0 до 12 часов. Таймер отключится, когда его значение достигнет 0.

7. Нажмите кнопку «Температура», индикатор влажности воздуха отобразит текущую температуру, а через 5 секунд на индикаторе уровня влажности воздуха высветится текущая влажность воздуха.

8. Нажмите и удерживайте в течение 3 секунд кнопку «Блокировка», загорится индикатор блокировки, и все кнопки будут заблокированы. Для того, чтобы разблокировать все кнопки, нажмите и удерживайте в течение 3 секунд кнопку «Блокировка», индикатор блокировки погаснет.

Б. Указания по использованию пульта дистанционного управления

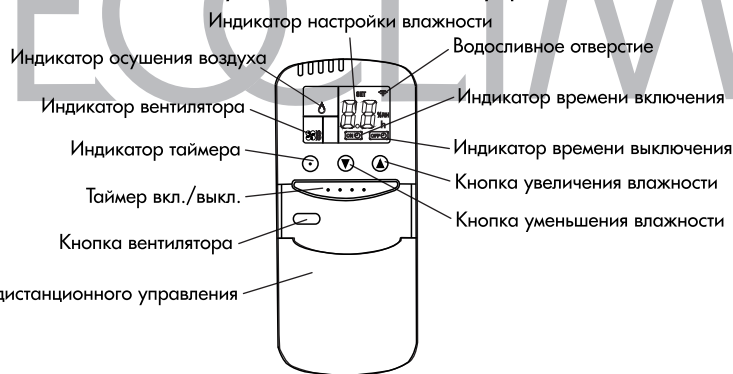

Нажмите любую кнопку пульта дистанционного управления. Загорится индикатор сигнала, означающий, что на устройство подан сигнал. Когда устройство примет сигнал, послышится звуковой сигнал.

1. Включение

1.1 Нажмите кнопку Вкл./выкл., загорится индикатор осушения, индикатор влажности и индикатор настройки влажности, показывающий предыдущее значение настройки влажности. По умолчанию показатель влажности составляет 60%.

1.2 Нажмите кнопку увеличения/уменьшения влажности, чтобы установить необходимый уровень влажности.

2. Выключение

Нажмите кнопку Вкл./выкл. во время работы устройства; когда все индикаторы погаснут, устройство перестанет работать.

3. Настройка влажности

3.1 Влажность можно настраивать в диапазоне от 30% до 90%. По умолчанию показатель влажности составляет 60%.

3.2 При каждом нажатии кнопки увеличения или уменьшения влажности показатель влажности будет увеличиваться или уменьшаться на 1%. Чтобы показатель влажности увеличивался или уменьшался на 5%, удерживайте кнопку нажатой некоторое время.

3.3 При установке заданного значения влажности ниже 30% осушитель переходит в режим непрерывного осушения.

4. Контроль скорости потока воздуха

Можно выбрать высокоскоростной или низкоскоростной режим нажатием кнопки «вентилятор». По умолчанию стоит высокоскоростной режим.

5. Настройка времени

5.1 Таймер выключения: во время работы устройства нажмите кнопку «таймер», индикатор времени выключения начнет мигать, а на индикаторе влажности воздуха высветится время выключения осушителя. Каждое нажатие кнопки «Увеличить»/«Уменьшить» увеличивает/уменьшает время на 1 час. Через 5 секунд после установки нужного времени загорится индикатор времени выключения, а на индикаторе уровня влажности воздуха высветится текущая влажность воздуха. Как только наступит установленное в таймере время, устройство автоматически выключится.

5.2 Таймер включения: нажмите кнопку «таймер», при этом устройство должно находиться в выключенном состоянии, индикатор включения начнет мигать, а на индикаторе влажности воздуха высветится время включения осушителя. Каждое нажатие кнопки «Увеличить»/«Уменьшить» увеличивает/уменьшает время на 1 час. Через 5 секунд после установки нужного времени на индикаторе уровня влажности воздуха высветится текущая влажность воздуха. Как только наступит установленное в таймере время, устройство автоматически включится.

5.3 Чтобы установить время отсчета нажмите и удерживайте кнопку «Увеличить»/«Уменьшить». Диапазон таймера отсчета составляет от 0 до 12 часов. Таймер отключится, когда его значение достигнет 0.

6. Иконка пульта дистанционного управления настройки влажности не отображает влажность или температуру окружающей среды, а только значение настройки влажности.

Описание других функций

1. Когда вода в резервуаре достигает определенного уровня, включится водяной насос. Индикатор насоса загорается после запуска насоса.

2. Когда резервуар заполнится водой, загорается индикатор уровня воды, устройство издает звуковой сигнал и отключается. При этом насос продолжает работать.

3. Этот осушитель воздуха может сохранять сведения о текущем режиме работы даже после выключения питания. После включения устройство будет работать в том же режиме. Перед тем как уйти, убедитесь, что устройство отключено от сети.

4. Программно-управляемый контроллер имеет функцию защиты от частых пусков, которая задерживает работу компрессора на 3 минуты. После отключения компрессор нельзя перезапустить в течение 3 минут, а после запуска его нельзя выключить в течение этого же времени.

5. При работе в условиях относительно низких температур автоматически включится система оттаивания. При этом загорится индикатор оттаивания. Запустится вентилятор, а компрессор отключится. После завершения оттаивания индикатор погаснет, вентилятор и компрессор перезапустятся.

4. ТЕХНИЧЕСКОЕ ОБСЛУЖИВАНИЕ И БЕЗОПАСНОСТЬ УСТРОЙСТВА

Не используйте реле, удлинители и адаптеры



Это может привести к возгоранию, излучению или поражению током.

Не пользуйтесь устройством, если оно находится под прямыми солнечными лучами. Не допускайте воздействия на него ветра и дождя.



(предназначено только для использования в помещении)

Не пользуйтесь устройством в месте, где на него могут попасть химикаты.



Химикаты могут повредить устройство и привести к протеканию бака.

Перед тем, как приступить к чистке, выключите питание и отсоедините устройство от сети.



Иначе, существует опасность поражения током.

Не устанавливайте устройство рядом с нагревательными приборами или печью.



Это может привести к проплавлению резиновых элементов и даже к возгоранию.

При возникновении неполадок (например, запах гари), выключите устройство и отсоедините от сети.



Если устройство не будет использоваться долгое время, отсоедините его от сети.



При необходимости непрерывного слива воды, сливное отверстие должно располагаться правильно.

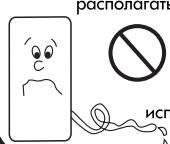

Если температура воздуха настолько низкая, что возможно замерзание, не используйте непрерывный слив.

Не ремонтируйте и не разбирайте устройство самостоятельно.



Это может привести к возгоранию или поражению током.

Устройство должно располагаться устойчиво. Если устройство перевернется, то вода вытечет из бака.



Кроме того, из-за утечки может возникнуть опасность возгорания или поражения током.

Чтобы продлить срок службы фильтра, при длительном простое устройства храните фильтр в герметичном пластиковом пакете.



Не ставьте устройство рядом с водой.



Попадание воды в устройство может привести к возгоранию или поражению током.

Пользуйтесь стандартным источником питания, 220-240В.



При несоблюдении этого требования может возникнуть опасность возгорания или поражения током.

Не используйте поврежденный провод.



Не кладите ничего тяжелого на провод, не нагревайте и не тяните его. Иначе может возникнуть опасность возгорания или поражения током.

Если вилка загрязнена, почистите ее перед тем, как вставлять в розетку. Вставляйте вилку до конца.



Если вилка не зафиксирована, то существует опасность поражения током.

Для выключения устройства пользуйтесь предназначенным для этого выключателем, а не вилкой.



Иначе может возникнуть опасность возгорания или поражения током.

5. ВАЖНЫЕ УКАЗАНИЯ ПО ЭКСПЛУАТАЦИИ

1. При перемещении устройства не наклоняйте его более чем на 45° во избежание повреждения компрессора.
2. Температура окружающего воздуха 5° – 32°С.
3. В ходе осушения воздуха из-за тепла, вырабатываемого работающим компрессором, температура воздуха в помещении поднимется на 1 – 3°С. Это нормально.
4. Если температура воздуха в помещении ниже 10°С и абсолютная влажность окружающего воздуха довольно низкая, использовать устройство не обязательно.

5. Воздухозаборное и воздуховыпускное отверстия должны находиться на расстоянии не менее 10 см от стены.
6. Для повышения эффективности осушения воздуха постарайтесь сделать помещение как можно более герметичным.
7. Грязный фильтр, как и неисправность устройства, влияет на процесс осушения воздуха. Поэтому как минимум один раз в месяц необходимо производить очистку фильтра. В случае высокой концентрации пыли в воздухе, его следует чистить каждую неделю, возможно даже каждый день. Снимите переднюю панель и слегка постучите по нему, чтобы пыль слетела. Фильтр также можно почистить пылесосом и /или промыть его в чистой воде (без применения химических моющих средств), затем высушить.
8. Как правильно достать фильтр из осушителя, показано на рисунке.

1. Открутите болт и снимите крышку с резьбой
2. Снимите решетку в указанном стрелкой направлении
3. Выньте фильтр в указанном стрелкой направлении

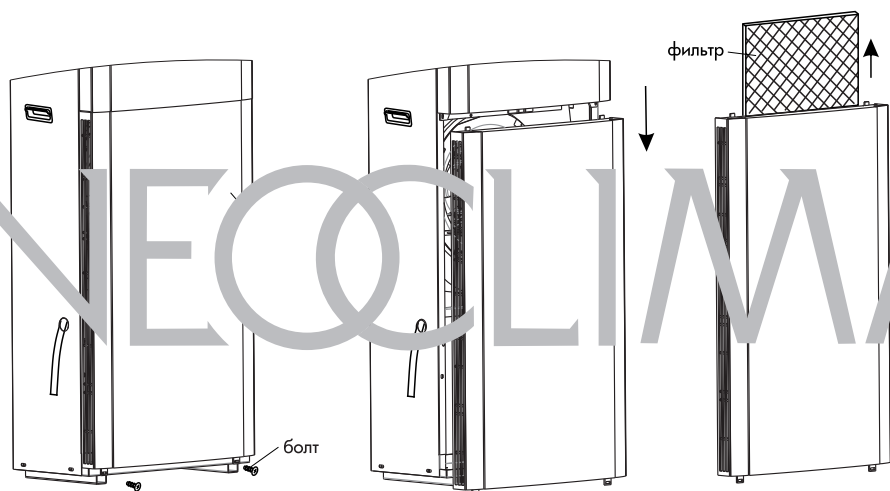

6. ВЫЯВЛЕНИЯ И УСТРАНЕНИЕ НЕИСПРАВНОСТЕЙ

Неисправность	Причины	Способ устранения
Устройство не работает	<ol style="list-style-type: none"> 1. Нет электричества 2. Выключено 3. Отключено от сети 	<ol style="list-style-type: none"> 1. Включите питание 2. Включите устройство 3. Вставьте вилку в розетку
Устройство не работает	<ol style="list-style-type: none"> 1. Засорился фильтр 2. Что-то мешает входу или выходу воздуха 3. Открыта дверь или окно 4. Утечка хладагента 	<ol style="list-style-type: none"> 1. Прочистить фильтр 2. Устраните препятствие 3. Закройте окна и двери 4. Обратитесь к производителю или его торговому представителю

Утечка воды	<ol style="list-style-type: none"> 1. Устройство расположено неустойчиво 2. Сливное отверстие засорилось 	<ol style="list-style-type: none"> 1. Поставьте устройство устойчиво 2. Снимите панель и удалите мусор
Необычные шум	<ol style="list-style-type: none"> 1. Устройство расположено неустойчиво 2. Сливное отверстие засорилось 	<ol style="list-style-type: none"> 1. Поставьте устройство устойчиво 2. Снимите панель и удалите мусор

1. Если Вы не можете устранить вышеперечисленные неисправности, обратитесь к поставщику или торговому представителю. Не разбирайте устройство самостоятельно.
2. При запуске устройства и его остановке из-за циркуляции хладагента появляется шум, что не является неисправностью.
3. Выход горячего воздуха из воздуховыпускного отверстия – это норма.

7. КОДЫ НЕИСПРАВНОСТЕЙ

Устройство автоматически распознает неисправность и отображает код на дисплее индикации влажности. Если на дисплее высветился один из кодов E1, E2, E3 или E5, выключить осушитель (вилку из розетки). Включите через 10 минут. Если код ошибки повторно появился, выключите осушитель и обратитесь в сервисную службу.

Список параметров

Модель	ND60	ND90	ND120
Источник электропитания	220-240 В/1/50 Гц		
Осушение воздуха	60 л/день	90 л/день	120 л/день
Номин. потребляемая мощность	1000 Вт	1150 Вт	1750 Вт
Номин. питающий ток	4,7 А	6,2 А	7,0 А
Вес	64 кг	67 кг	70 кг
Размер (мм)	480x270x1730	480x270x1730	480x270x1730

Условия эксплуатации при определении параметров – температура окружающего воздуха 30 С, относительная влажность воздуха 80%
Пожалуйста, обратите внимание, что мы имеем право изменять вышеуказанные характеристики без уведомления.

8. ИНСТРУКЦИЯ ПО МОНТАЖУ

Примечание:

1. Транспортировка

Устройство должно находиться в вертикальном положении. При перемещении не наклоняйте устройство более чем на 45 градусов.

2. Монтаж

Устанавливайте устройство на твердую устойчивую поверхность.

Последовательность монтажа:

1. Поставьте осушитель воздуха на гладкий ровный пол.



2. Просверлите отверстие в стене диаметром 65 мм. Отверстие должно высверливаться под углом, чтобы охлаждающая вода стекла свободно.

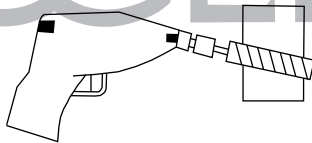

ВНИМАНИЕ:

Перед сверлением убедитесь, что в стене не проходит проводка или труба.

3. Соедините сливной шланг с трубой (см. рисунок).

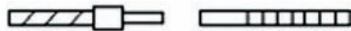

Примечание:

Убедитесь, что в месте стыка трубы и сливного шланга нет воды.

Труба со сливным шлангом не должна находиться выше решетки водосливного отверстия.

4. Втулка под фланец должна монтироваться в отверстие в стене внутри помещения. Трубу со сливным шлангом выводят из помещения наружу через втулку под фланец в стене. Длина наружной части трубы не должна превышать 20 мм.